

# DW - DW VOX



## Tauchmotorpumpen für Schmutz- und Abwasser aus Edelstahl AISI 304/Grauguss

Die Tauchmotorpumpen aus Edelstahl AISI 304/Grauguss sind für die Förderung von für Schmutz- und Abwasser geeignet. Zu den Einsatzgebieten zählen unter anderem Entsorgung von Schmutzwasser und Abwasser auch mit faserigen Bestandteilen und Feststoffen, Trockenlegung von Kellern, Garagen und Gewerbeobjekten, Entleerung von Pumpenschächten und Behältern für Schmutzwasser, Sickerwasser und Regenwasser, Entsorgung von Grauwasser auch aus gewerblichen Waschmaschinen und Spülmaschinen, Anlagen-/Apparatebau und industrielle Anwendungen.



Flexibilität

### Materialien

Pumpengehäuse	AISI 304 (EN 1.4301)
---------------	----------------------

Lauftrad	AISI 304 (EN 1.4301)
----------	----------------------

Welle	AISI 303 (EN 1.4305) (Medienberührender Teil)
-------	--

Gleitringdichtung	Doppelte Gleitringdichtung in Ölvorlage Kohle/Keramik/NBR (Motorseitig) Siliziumkarbid/Siliziumkarbid/NBR (Pumpenseite)
-------------------	--

### Optionen



**Gleitringdichtung**  
Ab Seite 423 - Siehe alle verfügbaren Versionen

### Standard-Anschluss



**mit Gewindeanschluss**  
DW  
DW VOX

### Technische Daten

Max. Eintauchtiefe	7 m
Max. Medientemperatur	40°C
Max. Festkörpergröße	50 mm (freier Kugeldurchgang)
Polzahl	2
Isolationsklasse	F
Schutzart	IPX8
Spannung	Wechselstrom 1~230V ± 10% Drehstrom 3~400V ± 10%

Permanent-Split-Kondensator eingebaut in Überlast-Motorschutz mit automatischer Rücksetzung.  
Drehstrom-Version mit integriertem Thermosensorkabel zum Anschluss an einen externen Motorschutz

### Zubehör - ab Seite 389



Aufstellkit



Steuerungen

### Typenschlüssel

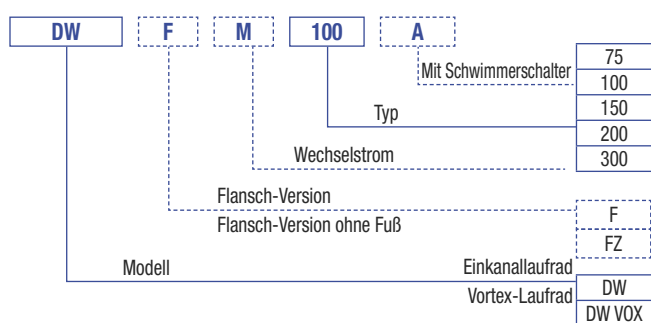

Es ist eine Sonderversion mit ölbeständigem Kabel H07BQ-F (PUR) verfügbar



**Flanschanschluss**  
DWF(Z)  
DW VOXF(Z)  
Flansch/Installation Seite 421

# DW - DW VOX



Tauchmotorpumpen für Schmutz- und Abwasser aus Edelstahl AISI 304/Grauguss

## DW

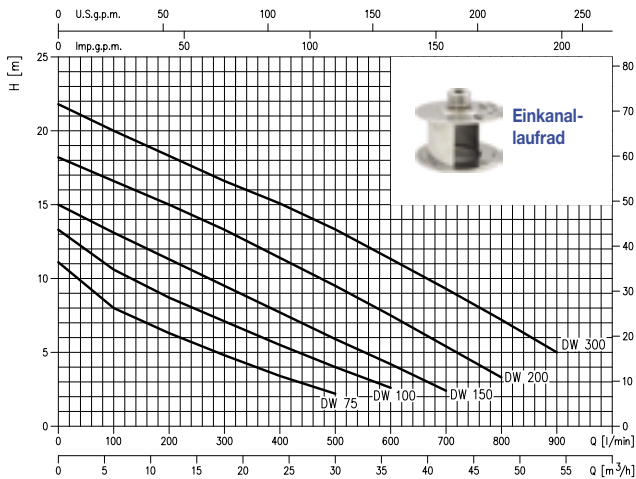

## DW VOX

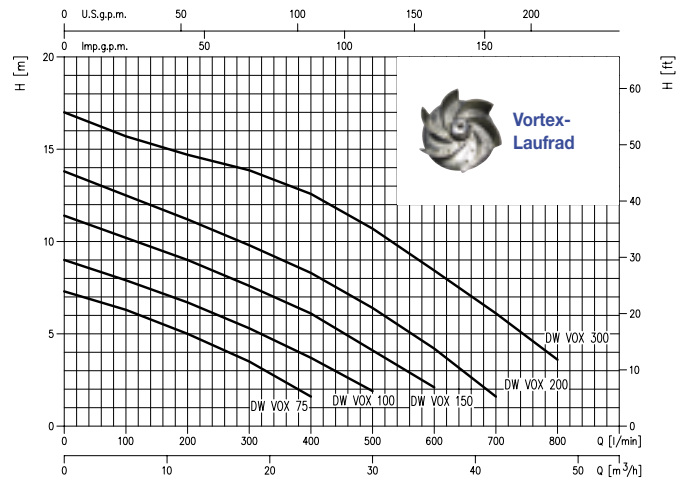

## Installation

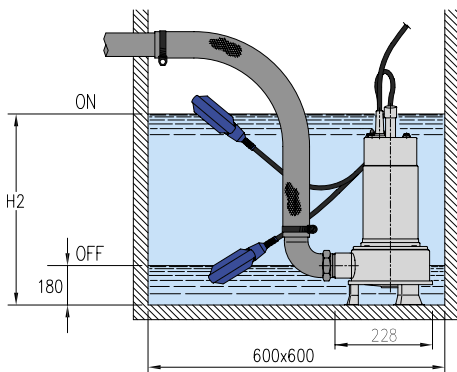

Der Schwimmerschalter startet und stoppt die Pumpe abhängig vom Wasserstand im Behälter. Um einen ordnungsgemäßen Betrieb des Schwimmers zu gewährleisten, muss der Behälter mindestens 600x600 mm groß sein.

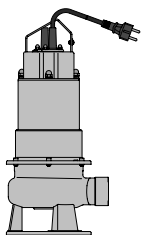

**DW (VOX) M**  
Tauchmotorpumpe  
mit 10m-Netzkabel  
H07RN-F und  
Schukostecker

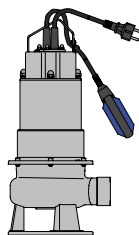

**DW (VOX) M**  
Tauchmotorpumpe  
mit 10m-Netzkabel  
H07RN-F,  
Schukostecker und  
Schwimmerschalter

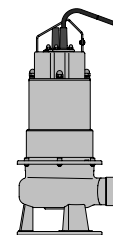

**DW (VOX)**  
Tauchmotorpumpe  
mit 10m-Netzkabel  
FG50K mit  
Thermofühler

# DW - DW VOX



Tauchmotorpumpen für Schmutz- und Abwasser aus Edelstahl AISI 304/Grauguss

Wechselstrom 1~ 230V													2-polig							
Modell	Artikel-Nr.	Euro	PS	kW	Q=Fördermenge								Stromaufnahme [A] 230V	DNM	Gewicht [kg]					
					l/min	0	100	200	300	400	500	600				700				
					m³/h	0	6	12	18	24	30	36				42				
													H=Förderhöhe [m]							
DW M 75	1589030021	<b>744,00</b>	0,75	0,55	11,1	8,0	6,3	4,8	3,4	2,2	-	-	3,9	G2	15,8					
DW M 75 A	1589031221	<b>758,00</b>	0,75	0,55	11,1	8,0	6,3	4,8	3,4	2,2	-	-	3,9	G2	16					
DW M 100	1589050021	<b>876,00</b>	1	0,75	13,3	10,6	8,7	7,1	5,5	4,0	2,6	-	5,9	G2	17,8					
DW M 100 A	1589051221	<b>888,00</b>	1	0,75	13,3	10,6	8,7	7,1	5,5	4,0	2,6	-	5,9	G2	18					
DW M 150	1589070021	<b>1.005,00</b>	1,5	1,1	15,0	13,1	11,3	9,5	7,7	5,9	4,2	2,4	7,3	G2	19,2					
DW M 150 A	1589071221	<b>1.016,00</b>	1,5	1,1	15,0	13,1	11,3	9,5	7,7	5,9	4,2	2,4	7,3	G2	19,4					
DW VOX M 75	1599030021	<b>744,00</b>	0,75	0,55	7,3	6,3	5,0	3,5	1,6	-	-	-	3,9	G2	15,4					
DW VOX M 75 A	1599031221	<b>758,00</b>	0,75	0,55	7,3	6,3	5,0	3,5	1,6	-	-	-	3,9	G2	15,6					
DW VOX M 100	1599050021	<b>876,00</b>	1	0,75	9,0	7,9	6,7	5,3	3,7	1,9	-	-	5,8	G2	17,4					
DW VOX M 100 A	1599051221	<b>888,00</b>	1	0,75	9,0	7,9	6,7	5,3	3,7	1,9	-	-	5,8	G2	17,6					
DW VOX M 150	1599070021	<b>1.005,00</b>	1,5	1,1	11,4	10,2	9,0	7,6	6,1	4,1	2,1	-	7,3	G2	18,8					
DW VOX M 150 A	1599071221	<b>1.016,00</b>	1,5	1,1	11,4	10,2	9,0	7,6	6,1	4,1	2,1	-	7,3	G2	19					
DW 75 M 1~230V ölfest H07BQ-F 3G 1,5	6000003211	<b>933,00</b>	0,75	0,55	11,1	8,0	6,3	4,8	3,4	2,2	-	-	3,9	G2	15,8					
DW 75 VOX M 1~230V ölfest H07BQ-F 3G1,5	6000003212	<b>933,00</b>	0,75	0,55	7,3	6,3	5,0	3,5	1,6	-	-	-	3,9	G2	15,4					
DW 75 MA 1~230V ölfest H07BQ-F 3G 1,5	6000003213	<b>945,00</b>	0,75	0,55	11,1	8,0	6,3	4,8	3,4	2,2	-	-	3,9	G2	16					
DW75 VOX MA 1~230V ölfest H07BQ-F 3G1,5	6000003214	<b>945,00</b>	0,75	0,55	7,3	6,3	5,0	3,5	1,6	-	-	-	3,9	G2	15,6					
DW 100 M 1~230V ölfest H07BQ-F 3G 1,5	6000003215	<b>1.064,00</b>	1	0,75	13,3	10,6	8,7	7,1	5,5	4,0	2,6	-	5,9	G2	17,8					
DW100 VOX M 1~230V ölfest H07BQ-F 3G1,5	6000003216	<b>1.064,00</b>	1	0,75	9,0	7,9	6,7	5,3	3,7	1,9	-	-	5,8	G2	17,4					
DW 100 MA 1~230V ölfest H07BQ-F 3G 1,5	6000003217	<b>1.076,00</b>	1	0,75	13,3	10,6	8,7	7,1	5,5	4,0	2,6	-	5,9	G2	18					
DW 100 VOX MA 1~230V ölfest H07BQ-F 3G1,5	6000003218	<b>1.076,00</b>	1	0,75	9,0	7,9	6,7	5,3	3,7	1,9	-	-	5,8	G2	17,6					
DW 150 M 1~230V ölfest H07BQ-F 3G 1,5	6000003219	<b>1.192,00</b>	1,5	1,1	15,0	13,1	11,3	9,5	7,7	5,9	4,2	2,4	7,3	G2	19,2					
DW150 VOX M 1~230V ölfest H07BQ-F 3G1,5	6000003220	<b>1.192,00</b>	1,5	1,1	11,4	10,2	9,0	7,6	6,1	4,1	2,1	-	7,3	G2	18,8					
DW 150 MA 1~230V ölfest H07BQ-F 3G 1,5	6000003221	<b>1.204,00</b>	1,5	1,1	11,4	10,2	9,0	7,6	6,1	4,1	2,1	-	7,3	G2	19					
DW150 VOX MA 1~230V ölfest H07BQ-F 3G1,5	6000003222	<b>1.204,00</b>	1,5	1,1	11,4	10,2	9,0	7,6	6,1	4,1	2,1	-	7,3	G2	19					

Drehstrom 3~ 400V													2-polig									
Modell	Artikel-Nr.	Euro	PS	kW	Q=Fördermenge										Stromaufnahme [A] 400V	DNM	Gewicht [kg]					
					l/min	0	100	200	300	400	500	600	700	800				900				
					m³/h	0	6	12	18	24	30	36	42	48				54				
													H=Förderhöhe [m]									
DW 75	1589030004	<b>744,00</b>	0,75	0,55	11,1	8,0	6,3	4,8	3,4	2,2	-	-	-	-	1,5	G2	15,4					
DW 100	1589050004	<b>876,00</b>	1	0,75	13,3	10,6	8,7	7,1	5,5	4,0	2,6	-	-	-	2,1	G2	16,8					
DW 150	1589070004	<b>1.005,00</b>	1,5	1,1	15,0	13,1	11,3	9,5	7,7	5,9	4,2	2,4	-	-	2,8	G2	18,6					
DW 200	1589080004	<b>1.084,00</b>	2	1,5	18,2	16,6	15,0	13,3	11,4	9,5	7,5	5,4	3,3	-	3,6	G2	20					
DW 300 *	1589090004	<b>1.370,00</b>	3	2,2	21,8	20,0	18,3	16,6	15,1	13,3	11,3	9,3	7,2	5,0	5	G2	25,8					
DW VOX 75	1599030004	<b>744,00</b>	0,75	0,55	7,3	6,3	5,0	3,5	1,6	-	-	-	-	-	1,4	G2	15,2					
DW VOX 100	1599050004	<b>876,00</b>	1	0,75	9,0	7,9	6,7	5,3	3,7	1,9	-	-	-	-	2,1	G2	16,4					
DW VOX 150	1599070004	<b>1.005,00</b>	1,5	1,1	11,4	10,2	9,0	7,6	6,1	4,1	2,1	-	-	-	2,8	G2	18,1					
DW VOX 200	1599080004	<b>1.084,00</b>	2	1,5	13,8	12,5	11,2	9,8	8,3	6,4	4,2	1,6	-	-	3,3	G2	19,6					
DW VOX 300 *	1599090004	<b>1.370,00</b>	3	2,2	17,0	15,7	14,7	13,9	12,6	10,7	8,4	6,1	3,6	-	4,4	G2	25,4					
DW 75 3~400V ölfest PUR_TPE-F 4G 1,5	6000003223	<b>933,00</b>	0,75	0,55	11,1	8,0	6,3	4,8	3,4	2,2	-	-	-	-	1,5	G2	15,4					
DW 75 VOX 3~400V ölfest PUR_TPE-F 4G1,5	6000003224	<b>933,00</b>	0,75	0,55	7,3	6,3	5,0	3,5	1,6	-	-	-	-	-	1,4	G2	15,2					
DW 100 3~400V ölfest PUR_TPE-F 4G 1,5	6000003225	<b>1.064,00</b>	1	0,75	13,3	10,6	8,7	7,1	5,5	4,0	2,6	-	-	-	2,1	G2	16,8					
DW 100 VOX 3~400V ölfest PUR_TPE-F 4G1,5	6000003226	<b>1.064,00</b>	1	0,75	9,0	7,9	6,7	5,3	3,7	1,9	-	-	-	-	2,1	G2	16,4					
DW 150 3~400V ölfest PUR_TPE-F 4G 1,5	6000003227	<b>1.192,00</b>	1,5	1,1	15,0	13,1	11,3	9,5	7,7	5,9	4,2	2,4	-	-	2,8	G2	18,6					
DW 150 VOX 3~400V ölfest PUR_TPE-F 4G1,5	6000003228	<b>1.192,00</b>	1,5	1,1	11,4	10,2	9,0	7,6	6,1	4,1	2,1	-	-	-	2,8	G2	18,1					
DW 200 3~400V ölfest PUR_TPE-F 4G 1,5	6000003229	<b>1.272,00</b>	2	1,5	18,2	16,6	15,0	13,3	11,4	9,5	7,5	5,4	3,3	-	3,6	G2	20					
DW 200 VOX 3~400V ölfest PUR_TPE-F 4G1,5	6000003230	<b>1.272,00</b>	2	1,5	13,8	12,5	11,2	9,8	8,3	6,4	4,2	1,6	-	-	3,3	G2	19,6					
DW 300 3~400V ölfest PUR_TPE-F 4G 1,5	6000003231	<b>1.558,00</b>	3	2,2	21,8	20,0	18,3	16,6	15,1	13,3	11,3	9,3	7,2	5,0	5	G2	25,8					
DW 300 VOX 3~400V ölfest PUR_TPE-F 4G1,5	6000003232	<b>1.558,00</b>	3	2,2	17,0	15,7	14,7	13,9	12,6	10,7	8,4	6,1	3,6	-	4,4	G2	25,4					
DW 300 3~400V ölfest POM	6000003233	<b>1.842,00</b>	3	2,2	21,8	20,0	18,3	16,6	15,1	13,3	11,3	9,3	7,2	5,0	5	G2	25,8					
DW 300 VOX 3~400V ölfest POM	6000003234	<b>1.842,00</b>	3	2,2	17,0	15,7	14,7	13,9	12,6	10,7	8,4	6,1	3,6	-	4,4	G2	25,4					

\* Mit Abstandhalter aus Grauguss ausgestattet  
Optional mit Kunststoff-Abstandhalter (POM) - auf Anfrage